

平成30年度新潟県高等学校秋季地区体育大会
中越地区バドミントン大会

大会結果報告書

主 催：新潟県高等学校体育連盟

共 催：新潟県教育委員会

(公財)新潟県体育協会

新潟県バドミントン協会

小千谷市教育委員会

主 管 校：県立小千谷西高等学校

会 場：小千谷市総合体育館

大会日程：

平成30年11月8日(木)～10日(土)

9：00～17：30【3日間】

8日：開会式・学校対抗戦・個人戦ダブルス

9日：個人戦ダブルス・シングルス

10日：個人戦シングルス・閉会式

平成30年度 秋季地区体育大会中越地区バドミントン大会 ベスト8

2018.11.8-11.10 小千谷市総合体育館

種目	優勝	準優勝	三位		五位				参加数
男子学校対抗	長岡工業 県選抜大会出場	帝京長岡 県選抜大会出場	長岡大手 県選抜大会出場	長岡向陵 県選抜大会出場	小出	十日町	小千谷	中越	24
男子複	小林 泰斗 星野 友作 (長岡工業) 県選抜大会出場	佐野 壮太① 西原 昂紀 (長岡大手) 県選抜大会出場	酒井 翔駿① 渡邊 直弥① (長岡工業) 県選抜大会出場	阿部 純大 今井 雄大 (長岡工業) 県選抜大会出場	清水 健史 島津 尚暉 (長岡向陵) 県選抜大会出場	橋本 悠吾 片所 岬① (帝京長岡)	源藤 友人① 永井 誓良 (十日町)	星野 凌平 羽鳥 純平 (小千谷)	117
男子単	片所 岬① (帝京長岡) 県選抜大会出場	星野 友作 (長岡工業) 県選抜大会出場	佐野 壮太① (長岡大手) 県選抜大会出場	西原 昂紀 (長岡大手) 県選抜大会出場	酒井 翔駿① (長岡工業) 県選抜大会出場	稲田 瑳介 (帝京長岡)	小林 泰斗 (長岡工業)	清水 健史 (長岡向陵)	132
男子1年単	渡邊 直弥 (長岡工業)	佐野月美夜 (長岡農業)	高橋 迅 (長岡工業)	河村 拓実 (長岡向陵)	佐藤 英昭 (十日町)	安達 拓海 (長岡農業)	滝沢慎太郎 (国際情報)	石川 新 (中越)	50
女子学校対抗	帝京長岡 県選抜大会出場	長岡向陵 県選抜大会出場	長岡商業 県選抜大会出場	長岡大手 県選抜大会出場	小出	三条東	十日町	加茂	22
女子複	多田 歩花 金子歩乃夏 (帝京長岡) 県選抜大会出場	樋口 凜南① 星野 朝香① (長岡向陵) 県選抜大会出場	白井 萌々① 相澤 碧衣① (長岡大手) 県選抜大会出場	坂牧ほのか 関 知加 (長岡商業) 県選抜大会出場	内山 愛梨 森山 沙羅 (中越) 県選抜大会出場	松本向日葵① 渡邊さくら① (三条東)	大塚 光珠 竹内 茜 (小千谷西)	高橋 美羽① 松井 萌華① (十日町)	95
女子単	金子歩乃夏 (帝京長岡) 県選抜大会出場	多田 歩花 (帝京長岡) 県選抜大会出場	松本向日葵① (三条東) 県選抜大会出場	関 知加 (長岡商業) 県選抜大会出場	相澤 碧衣① (長岡大手) 県選抜大会出場	樋口 凜南① (長岡向陵)	佐藤 菜生 (長岡)	白井 萌々① (長岡大手)	105
女子1年単	松井 萌華 (十日町)	平岡 歩 (三条商業)	坂上 舞 (加茂農林)	武石 瑠奈 (長岡農業)	鈴木 夢美 (小千谷西)	坂口 冬羽 (長岡農業)	本間未奈美 (三条東)	松浦 亜希 (中越)	45

男子学校対抗 1				
長岡農業	3-1			長岡商業
石橋 瑠雅 佐野月美夜①	2	15-13 12-15 15-8	1	江畑 愛斗 田 中 尊
中村 優生 小市 陸翔	1	15-12 12-15 9-15	2	小林 大世豪 廣 川
大橋 涼樹	2	15-12 15-7	0	本間 大和①
石橋 瑠雅	2	15-9 15-6	0	田 中 尊
佐野月美夜①				江畑 愛斗

男子学校対抗 2				
小 出	3-0			加茂農林
篠原 由磨 渡 辺 撰那	2	15-12 12-15 15-6	1	佐藤 稜馬 小野 祥季
並木 俊平 松澤 吏都	2	15-13 15-6	0	大塚 倅生 大長 橋 聡
塚田 流威	2	15-8 15-8	0	小柳 良太
滝澤 尚佳				佐藤 稜馬
篠原 由磨				大塚 倅生

男子学校対抗 3				
三条商業	3-0			三 条
竹田 凌介 大橋 一輝	2	15-10 15-9	0	藤 田 諒 小林 歩夢
高橋 武生 深海 雅生	2	15-10 15-6	0	片山 日向 中條 一貴①
小林 亮太	2	7-15 15-13 17-15	1	馬場 桜介①
竹田 凌介				中條 一貴①
大橋 一輝				小林 歩夢

男子学校対抗 4				
長岡高専	3-2			八 海
樺澤 啓太郎 木部 公太郎	1	17-15 10-15 7-15	2	中澤 大陸 中岩 大巧真
多田 蓮 福島 泰斗	2	15-5 16-14	0	高野 真矢① 高橋 駿太①
高田 叶夢	0	8-15 12-15	2	関 魁 人
多田 蓮	2	15-8 13-15 16-14	1	中澤 大陸
樺澤 啓太	2	15-8 14-16 15-10	1	岩井 巧真

男子学校対抗 5				
塩沢商工	3-0			見 附
石田 遥斗① 今井 吏希①	2	15-10 15-8	0	宮島 凌介① 川上 友哉①
櫻井 朋弥① 坂西 龍樹①	2	15-8 15-11	0	渡邊 敢太① 早川 光①
小田原未来音	2	8-15 15-10 16-14	1	柳 橋 佑哉
石田 遥斗①				川上 友哉①
今井 吏希①				宮島 凌介①

男子学校対抗 6				
県央工業	3-2			国際情報
五十嵐 藍瑠 高橋 佳大	2	15-6 15-3	0	北川 康太 浦部琳之介①
星野 亜輝斗① 多田 孝太郎①	0	13-15 9-15	2	袖山 遼 滝沢 慎太郎①
田邊 佳人	2	15-4 15-7	0	永井 嵐士
五十嵐 藍瑠	1	7-15 15-13 12-15	2	袖山 遼
高橋 佳大	2	15-17 15-12 15-12	1	滝沢 慎太郎①

男子学校対抗 7				
加 茂	3-0			正 徳 館
安中 佑太 五十嵐 愛斗	2	15-11 15-5	0	吉田 智哉 原田 健護
早川 英寿 吉田 凜音	2	15-9 15-5	0	阿部 陸哉 坂 口 司
桑野 侑也	2	15-8 15-10	0	新保 瑠絃①
安中 佑太				山田 達也①
五十嵐 愛斗				吉田 智哉

男子学校対抗 8				
十日町総合	3-2			三 条 東
岩田 圭希 岩野 充希	2	16-14 15-7	0	大山 智也 関 晃 平
高橋 謡太 小林 瑞樹	1	8-15 15-9 7-15	2	金子 隼人 浅野 響
米山 拓	1	14-16 15-11 12-15	2	中野 文人
岩田 圭	2	15-12 15-9	0	大山 智也
岩野 充希	2	11-15 15-11 15-9	1	関 晃 平

男子学校対抗 9				
長岡工業	3-0			長岡農業
小林 泰斗 星野 友作	2	15-11 15-5	0	石橋 瑠雅 佐野月美夜①
酒井 翔駿① 渡邊 直弥①	2	15-9 15-4	0	中村 優生 小市 陸翔
阿部 純大	2	15-10 15-11	0	大橋 涼樹
今井 雄大				石橋 瑠雅
星野 友作				佐野月美夜①

男子学校対抗 10				
小出	3-0			小千谷西
篠原 由磨 渡辺 撰那	2	15-7 15-5	0	細貝 柊翔① 宮川 太陽①
並木 俊平 松澤 吏都	2	15-6 15-6	0	小川 翼① 柳田 将希①
塚田 流威	2	15-13 15-5	0	小島 隼①
滝澤 尚佳				細貝 柊翔①
半沢 海夢				小川 翼①

男子学校対抗 11				
十日町	3-1			三条商業
源藤 友人① 永井 誓良	2	15-13 12-15 15-11	1	竹田 凌介 大橋 一輝
外谷 星弥 山田 祥吾	2	9-15 15-2 15-5	1	高橋 武士 深海 雅生
羽鳥 遼平	0	9-15 14-16	2	小林 亮太
源藤 友人①	2	15-12 15-12	0	竹田 凌介
永井 誓良				大橋 一輝

男子学校対抗 12				
長岡向陵	3-0			長岡高専
清水 健史 島津 尚暉	2	15-4 15-5	0	樺澤 啓太郎 木部 公太郎
高井 奏雅 佐藤 翔真	2	15-8 15-12	0	多田 蓮斗 福島 泰斗
長谷川 雄士	2	15-10 15-9	0	高田 叶夢
島津 尚暉				多田 蓮
高井 奏雅				樺澤 啓太

男子学校対抗 13				
帝京長岡	3-1			塩沢商工
稲田 瑳介 富永 悠人	2	15-7 15-5	0	櫻井 朋弥① 坂西 龍樹①
田崎 滉都 藤沢 祐慎①	1	15-11 12-15 13-15	2	石田 遥斗① 今井 吏希①
片所 岬①	2	15-3 15-4	0	小田原未来音
稲田 瑳介	2	15-8 15-11	0	石田 遥斗①
橋本 悠吾				今井 吏希①

男子学校対抗 14				
小千谷	3-1			県央工業
星野 凌平 羽鳥 純平	2	15-8 15-4	0	星野 亜輝斗① 多田 孝太郎①
森山 響介 細貝 介颯	2	17-15 15-10	0	五十嵐 藍瑠 高橋 佳大
小林 陽月①	0	7-15 9-15	2	田邊 佳人
羽鳥 純平	2	15-12 15-17 15-9	1	五十嵐 藍瑠
星野 凌平				高橋 佳大

男子学校対抗 15				
中越	3-0			加茂
加藤 悠大 高桑 健太	2	15-3 15-4	0	早川 英寿 吉田 凜音
小林 幸也 小山 翔	2	15-8 13-15 15-13	1	安中 佑太 五十嵐 愛斗
中澤 栄介	2	15-7 15-8	0	桑野 侑也
小林 幸也				五十嵐 愛斗
加藤 悠大				安中 佑太

男子学校対抗 16				
長岡大手	3-1			十日町総合
関 駿多 諸橋 一幸	2	19-17 14-16 15-11	1	片桐 瑛斗 米山 拓
石原 瑛也① 今村 俊太①	0	5-15 14-16	2	岩田 圭希 岩野 充希
伊藤 蓮	2	15-11 15-8	0	高橋 諤太
西原 昂紀	2	14-16 16-14 17-15	1	岩野 充希
関 駿多				岩田 圭

男子学校対抗 17				
長岡工業	3-0			小出
小林 泰斗 星野 友作	2	21-6 21-4	0	塚田 流威 半沢 海夢
酒井 翔駿① 渡邊 直弥①	2	21-6 21-9	0	篠原 由磨 渡辺 撰那
今井 雄大	2	21-8 21-11	0	滝澤 尚佳
小林 泰斗				並木 俊平
星野 友作				松澤 吏都

男子学校対抗 18				
長岡向陵	3-2			十日町
長谷川 雄士 宮崎 孝	0	11-21 13-21	2	村山 蒼太 外谷 星弥
高井 奏雅 清水 健史	2	21-16 24-22	0	源藤 友人① 永井 誓良
島津 尚暉	2	21-15 21-11	0	山田 祥吾
高井 奏雅	1	21-16 17-21 10-21	2	源藤 友人①
清水 健史	2	21-12 21-14	0	永井 誓良

男子学校対抗 19				
帝京長岡	3-1			小千谷
片所 岬① 橋本 悠吾	2	21-10 21-10	0	森山 響介 細貝 介颯
稲田 瑳介 富永 悠人	0	21-23 11-21	2	星野 凌平 羽鳥 純平
伊部 翔映	2	21-18 21-13	0	穂刈 丈助①
片所 岬①	2	21-10 21-12	0	星野 凌平
稲田 瑳介				羽鳥 純平

男子学校対抗 20				
長岡大手	3-0			中越
西原 昂紀 今村 俊太①	2	21-9 21-14	0	加藤 悠大 桑 健太
関諸 駿多 橋一 幸	2	21-12 18-21 21-19	1	小林 幸也 小山 翔
佐野 壮太①	2	21-9 21-8	0	中澤 栄介
石原 瑛也①				小林 幸也
西原 昂紀				加藤 悠大

男子学校対抗 21				
長岡工業	3-0			長岡向陵
小林 泰斗 星野 友作	2	21-11 21-14	0	清水 健史 島津 尚暉
酒井 翔駿① 渡邊 直弥①	2	21-11 21-15	0	高井 奏雅 佐藤 翔真
今井 雄大	2	21-8 21-8	0	長谷川 雄士
小林 泰斗				島津 尚暉
星野 友作				清水 健史

男子学校対抗 22				
帝京長岡	3-1			長岡大手
橋本 悠吾 片所 岬①	0	20-22 14-21	2	西原 昂紀 佐野 壮太①
田崎 滉都 富永 悠人	2	21-15 21-13	0	関諸 駿多 橋一 幸
稲田 瑳介	2	21-15 21-10	0	石原 瑛也①
片所 岬①	2	21-17 21-13	0	佐野 壮太①
藤沢 祐禎①				西原 昂紀

男子学校対抗 23				
長岡工業	3-2			帝京長岡
小林 泰斗 星野 友作	2	21-4 21-5	0	田崎 滉都 藤沢 祐禎①
酒井 翔駿① 渡邊 直弥①	1	17-21 24-22 14-21	2	片所 岬① 橋本 悠吾
今井 雄大	2	21-17 21-17	0	稲田 瑳介
星野 友作	0	20-22 11-21	2	片所 岬①
小林 泰斗	2	21-10 21-12	0	橋本 悠吾

男子学校対抗 24				
長岡大手	3-2			長岡向陵
西原 昂紀 佐野 壮太①	2	21-10 21-5	0	長谷川 雄士 宮崎 孝
関諸 駿多 橋一 幸	1	12-21 21-17 12-21	2	高井 奏雅 清水 健史
石原 瑛也①	0	18-21 19-21	2	島津 尚暉
佐野 壮太①	2	21-17 21-13	0	清水 健史
西原 昂紀	2	21-18 21-14	0	高井 奏雅

女子学校対抗 1				
三 条 商 業	3-1			十 日 町 総 合
荒井 美羽 渡邊 莉桜	2	15-9 15-12	0	高波 舞佳 斎藤 美佳
平岡 歩① 武田 杏①	0	11-15 5-15	2	村山 佳歩① 藤田 桜①
吉田 朱里	2	15-8 9-15 15-10	1	渡邊 杏
渡邊 莉桜	2	15-7 15-5	0	高波 舞
荒井 美羽				村山 佳歩①

女子学校対抗 2				
栃 尾	3-2			三 条
西山 穂美 鳥羽 郁美	2	8-15 15-13 15-1	1	田下 優衣① 江川 晴菜①
星 弥那 田邊 梨花	1	15-11 4-15 7-15	2	石倉 結菜 田巻 理沙①
鳥羽 夏未	2	15-9 16-14	0	野村 茉央①
西山 穂美	1	9-15 19-17 9-15	2	石倉 結菜
鳥羽 郁美	2	17-15 13-15 15-9	1	田巻 理沙①

女子学校対抗 3				
八 海	3-2			加 茂 農 林
宮 真菜美 高村 未夢①	2	15-8 16-14	0	大箭 かな子 鈴木 奈帆
若井 美於① 原田 ナビラ①	0	10-15 9-15	2	坂上 舞① 武川 天音①
高橋 友紗	2	15-7 15-9	0	佐野 杏奈①
宮 真菜美	1	12-15 16-14 14-16	2	坂上 舞①
若井 美於①	2	15-12 8-15 15-12	1	武川 天音①

女子学校対抗 4				
長 岡 農 業	3-2			小 千 谷 西
山本 蒼依 長田 樹里	0	10-15 17-19	2	大塚 光珠 大竹 内 茜
山本 奈未 丸山 瑠花	2	15-7 15-9	0	倉持 恵衣 吉村 美月
鈴木 衿沙	2	15-12 15-13	0	酒井 香奈①
長田 樹里	0	9-15 4-15	2	大塚 光珠
山本 蒼依	2	15-9 15-10	0	竹 内 茜

女子学校対抗 5				
中 越	3-2			小 千 谷
内山 愛梨 森山 沙羅	2	15-3 15-1	0	中村 朱花① 小林 有華①
松浦 亜希① 北澤 彩里①	0	4-15 11-15	2	川田 ほんのか 下地くるみ①
佐藤 みのり	0	1-15 4-15	2	國松 美里①
内山 愛梨	2	15-13 11-15 15-6	1	下地くるみ①
森山 沙羅	2	15-10 15-6	0	川田 ほんのか

女子学校対抗 6				
長 岡	3-0			見 附
小林 雪乃 佐藤 菜生	2	15-3 15-9	0	丸山 萌 小林 初寧
小熊 佑果 藤本 瞳	2	15-11 15-3	0	三浦 琉風 三浦 めい
石田 麗香	2	15-9 15-7	0	北村 和愛①
小林 雪乃				丸山 萌
佐藤 菜生				小林 初寧

女子学校対抗 7				
帝 京 長 岡	3-1			三 条 商 業
五十嵐 若菜 佐藤 楓華	0	4-15 9-15	2	渡邊 莉桜 荒井 美羽
金子 歩乃夏 多田 歩花	2	15-5 15-4	0	吉田 朱里 平岡 歩①
遠藤 瑞希①	2	15-3 15-7	0	武田 杏①
金子 歩乃夏	2	15-10 15-5	0	渡邊 莉桜
多田 歩花				荒井 美羽

女子学校対抗 8				
小 出	3-2			国 際 情 報
野澤 恵利花 水落 紗蘭	2	15-9 15-7	0	五十嵐 永桜 丸山 愛梨
五十嵐 千晶 星 侑里	2	15-8 11-15 15-8	1	罇 遥香 井口 菊乃
内田 実希	1	15-8 12-15 15-17	2	大行 莉乃
五十嵐 千晶	0	12-15 3-15	2	罇 遥香
星 侑里	2	15-6 15-9	0	井口 菊乃

女子学校対抗 9				
三 条 東	3-0			栃 尾
松本向日葵① 渡邊さくら①	2	15-5 15-3	0	西山穂美 鳥羽郁美
圓田菜々世 大野里奈	2	15-9 15-4	0	星 弥 那 田 邊 梨花
濱 井 薫	2	15-9 15-3	0	鳥羽 夏未
田 中 雅				鳥羽 郁美
滝澤 里佳				西山 穂美

女子学校対抗 10				
長 岡 大 手	3-0			八 海
白井 萌々① 相澤 碧衣①	2	15-11 15-4	0	宮 真 菜 美 高村 未夢①
阿部 怜央奈 土田 琴美	1	15-12 11-15 8-3	1	若井 美於① 原田ナビラ①
中村沙恵子	2	15-5 15-4	0	高橋 友紗
相澤 碧衣①	2	15-6 15-6	0	常山 さえり
白井 萌々①				宮 真 菜 美

女子学校対抗 11				
長 岡 商 業	3-2			長 岡 農 業
坂牧ほのか 関 知 加	2	15-13 15-9	0	山本 蒼依 長田 樹里
小川 桃果 菅井菜々恵	1	11-15 15-11 10-15	2	山本 奈未 丸山 瑠花
中村 安里	0	9-15 10-15	2	鈴木 衿沙
関 知 加	2	15-4 15-5	0	長田 樹里
坂牧ほのか	2	15-9 15-9	0	山本 蒼依

女子学校対抗 12				
十 日 町	3-2			中 越
藤ノ木愛菜 俵 山 雅	2	15-8 15-2	0	松浦 亜希① 北澤 彩里①
高橋 美羽① 松井 萌華①	0	11-15 15-17	2	内山 愛梨 森山 沙羅
高橋 朱里	2	15-4 15-3	0	佐藤みのり
高橋 美羽①	0	6-15 9-15	2	内山 愛梨
藤ノ木愛菜	2	7-15 15-10 15-10	1	森山 沙羅

女子学校対抗 13				
加 茂	3-1			長 岡 高 専
永田友梨子 布施 七海	2	15-2 15-1	0	舘岡 利菜① 平石 若菜①
梨本 愛純 丸山 美紅①	2	15-2 15-7	0	小林 みう 曾我友希乃
山田 穂香	0	11-15 6-15	2	山上 由愛
永田友梨子	2	15-4 15-1	0	小林 みう
布施 七海				曾我友希乃

女子学校対抗 14				
長 岡 向 陵	3-0			長 岡
青木 千夏 高橋 愛佳	2	13-15 15-11 15-8	1	矢尾板早紀 瀧澤 友理
樋口 凜南① 星野 朝香①	2	15-10 15-6	0	小林 雪乃 佐藤 菜生
佐々木風花	2	14-16 15-9 15-12	1	藤本 瞳
樋口 凜南①				佐藤 菜生
星野 朝香①				小林 雪乃

女子学校対抗 15				
帝 京 長 岡	3-1			小 出
金子歩乃夏 多田 歩花	2	21-9 21-7	0	野澤 恵利花 内田 実希
五十嵐若菜 佐藤 楓華	2	13-21 21-20 21-18	1	五十嵐千晶 井浦 結月①
遠藤 瑞希①	0	5-21 6-21	2	星 侑 里
多田 歩花	2	21-10 21-4	0	五十嵐千晶
金子歩乃夏				内田 実希

女子学校対抗 16				
長 岡 大 手	3-2			三 条 東
白井 萌々① 相澤 碧衣①	2	21-9 21-9	0	圓田菜々世 大野 里奈
阿部 怜央奈 竹垣 志保	0	14-21 12-21	2	松本向日葵① 渡邊さくら①
中村沙恵子	2	21-11 21-10	0	濱 井 薫
相澤 碧衣①	0	6-21 15-21	2	松本向日葵①
白井 萌々①	2	21-19 21-9	0	渡邊さくら①

女子学校対抗 17				
長岡商業	3-1		十日町	
坂牧ほのか 関知加	2	21-6 21-12	0	藤ノ木愛菜 俵山雅
小川桃果 菅井菜々恵	0	16-21 18-21	2	高橋美羽① 松井萌華①
中村安里	2	21-23 22-20 21-18	1	高橋朱里
関知加	2	21-8 21-9	0	高橋美羽①
坂牧ほのか				藤ノ木愛菜

女子学校対抗 18				
長岡向陵	3-0		加茂	
佐々木風花 古川原成美	2	22-20 21-18	0	永田友梨子 布施七海
樋口凜南① 星野朝香①	2	21-10 21-9	0	梨本愛純 山田穂香
青木千夏	2	21-16 21-18	0	丸山美紅①
樋口凜南①				布施七海
星野朝香①				永田友梨子

女子学校対抗 19				
帝京長岡	3-2		長岡大手	
金子歩乃夏 多田歩花	2	9-21 21-18 21-19	1	白井萌々① 相澤碧衣①
佐藤楓華 遠藤瑞希①	0	13-21 12-21	2	阿部怜央奈 竹垣志保
五十嵐若菜	0	12-21 14-21	2	中村沙恵子
金子歩乃夏	2	21-3 21-17	0	相澤碧衣①
多田歩花	2	21-13 19-21 21-13	1	白井萌々①

女子学校対抗 20				
長岡向陵	3-2		長岡商業	
樋口凜南① 星野朝香①	2	21-13 21-9	0	小川桃果 菅井菜々恵
佐々木風花 古川原成美	0	13-21 6-21	2	坂牧ほのか 関知加
青木千夏	2	21-15 21-14	0	中村安里
星野朝香①	x			関知加
樋口凜南①	2	16-21 21-5 21-19	1	坂牧ほのか

女子学校対抗 21				
帝京長岡	3-2		長岡向陵	
多田歩花 金子歩乃夏	2	21-7 21-13	0	佐々木風花 古川原成美
佐藤楓華 遠藤瑞希①	0	6-21 6-21	2	樋口凜南① 高橋愛佳
五十嵐若菜	0	3-21 7-21	2	青木千夏
金子歩乃夏	2	21-17 14-21 21-12	1	樋口凜南①
多田歩花	2	21-17 21-13	0	佐々木風花

女子学校対抗 22				
長岡商業	3-2		長岡大手	
坂牧ほのか 関知加	2	21-8 21-11	0	阿部怜央奈 竹垣志保
小川桃果 菅井菜々恵	0	14-21 4-21	2	相澤碧衣① 白井萌々①
中村安里	1	21-15 6-21 16-21	2	中村沙恵子
関知加	2	21-14 21-16	0	相澤碧衣①
坂牧ほのか	2	21-18 21-16	0	白井萌々①

男子学校対抗

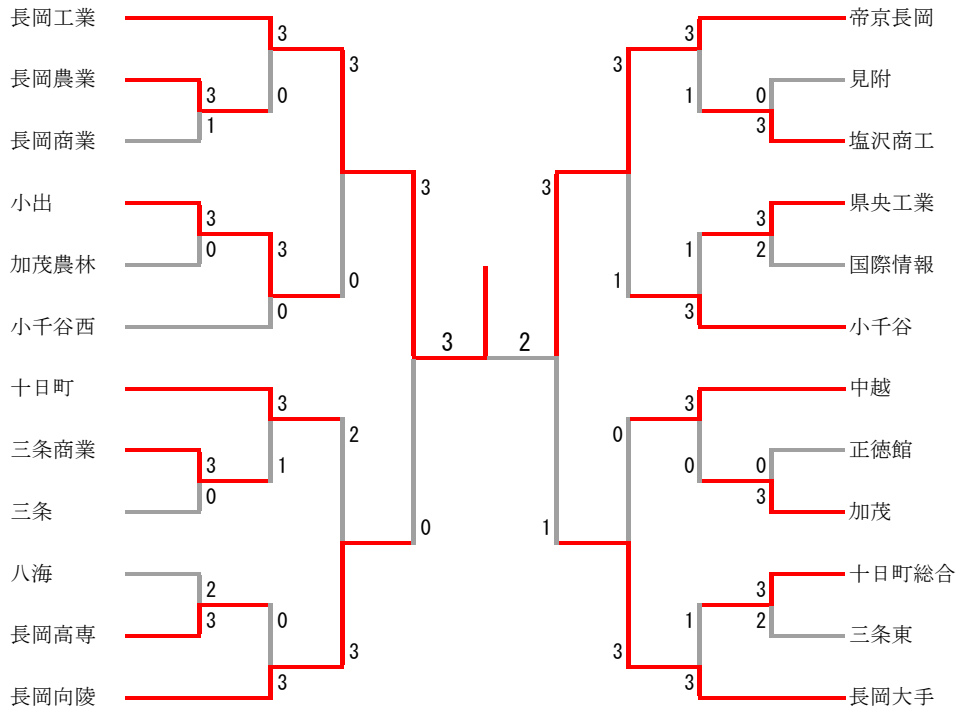

三位決定戦



男子ダブルス

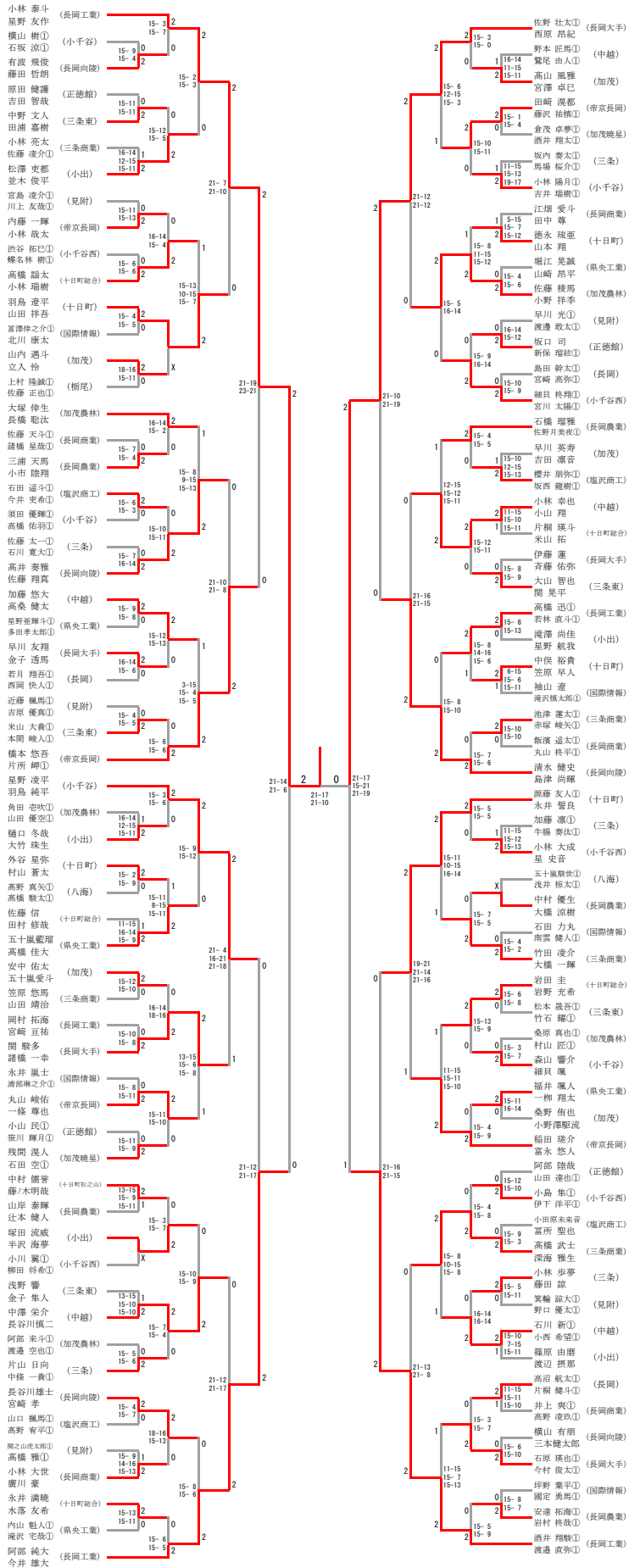

三位決定戦



男子ダブルス

【5・6位決定戦】



【7・8位決定戦】

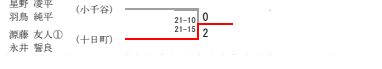

男子シングルス

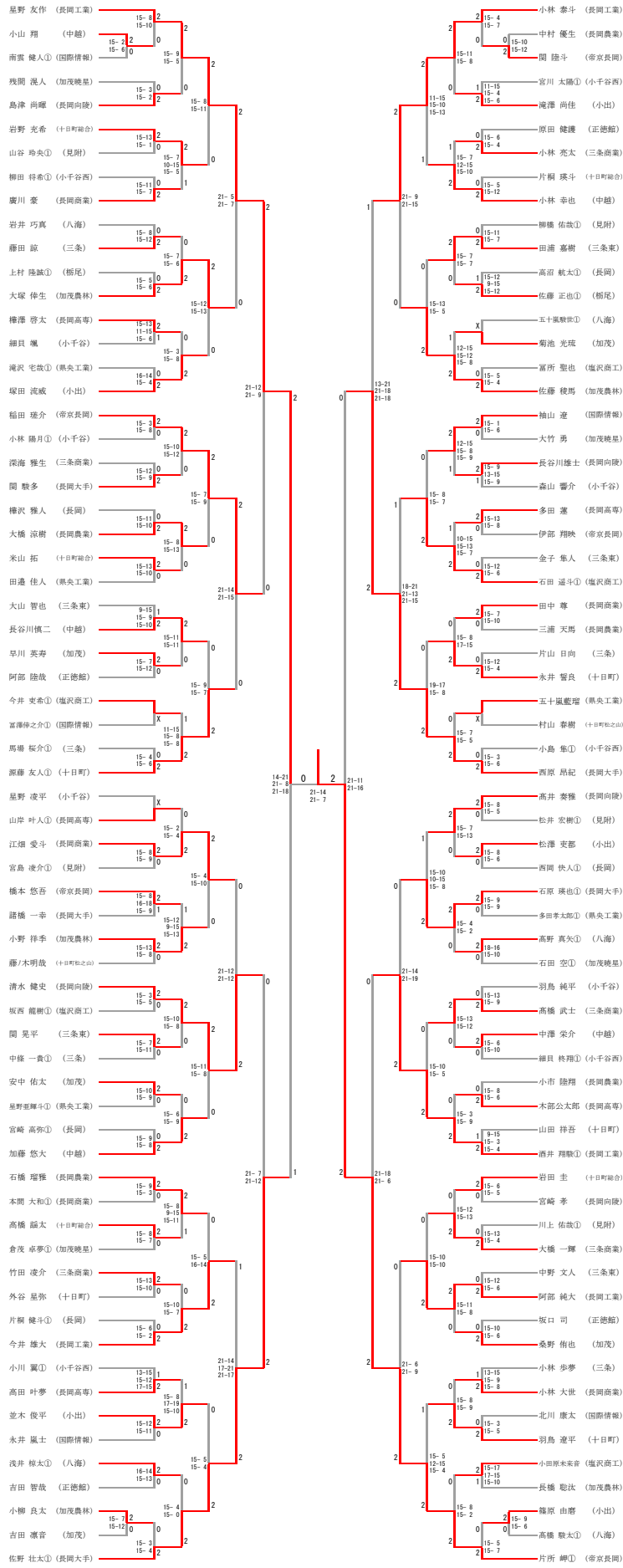

三位決定戦



男子シングルス

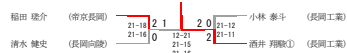

三位決定戦



男子1年シングルス

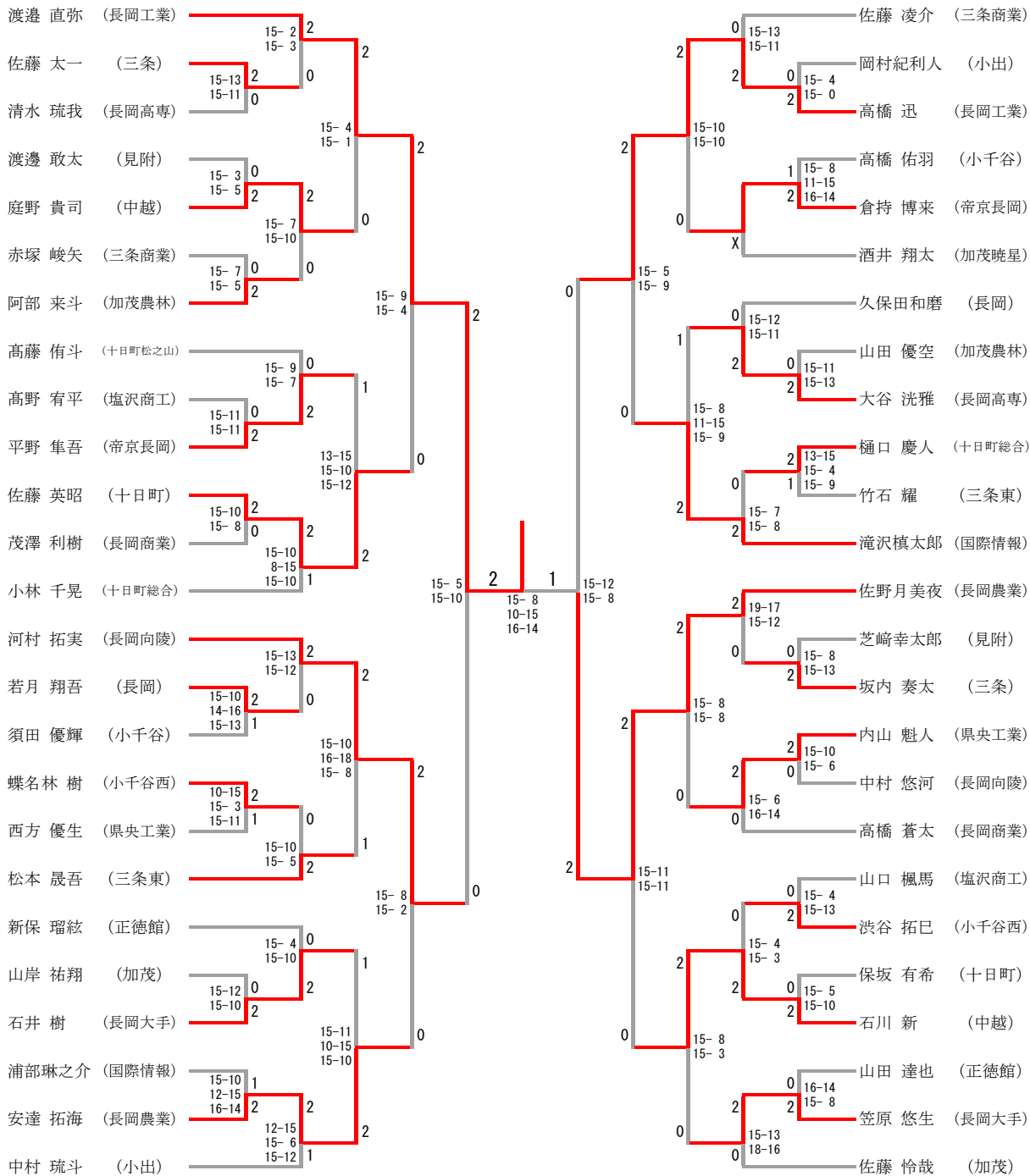

女子学校对抗

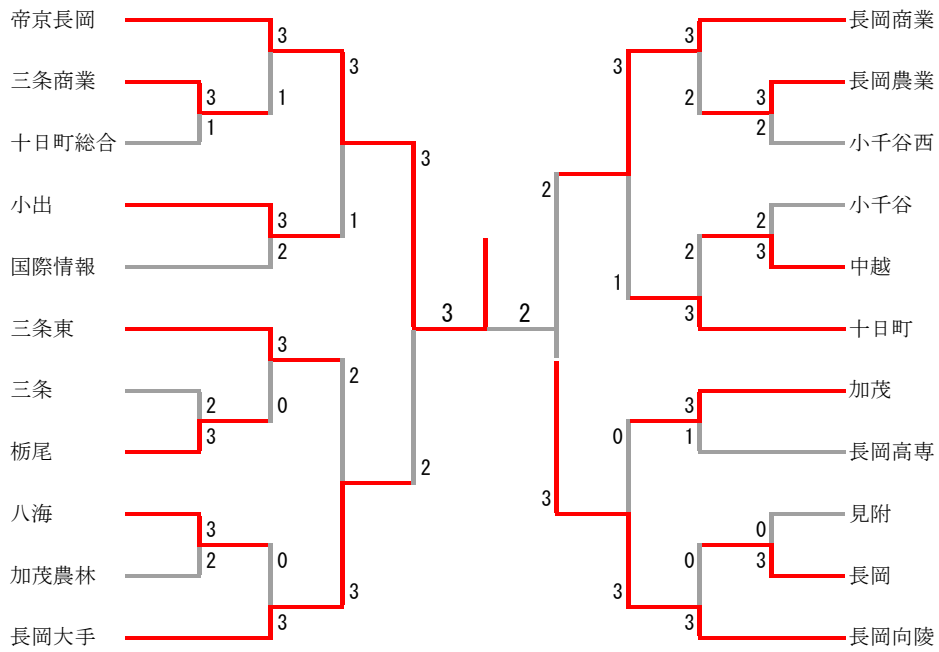

三位決定戦

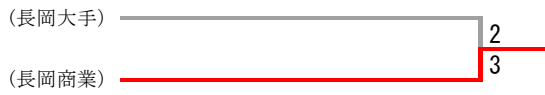

女子ダブルス

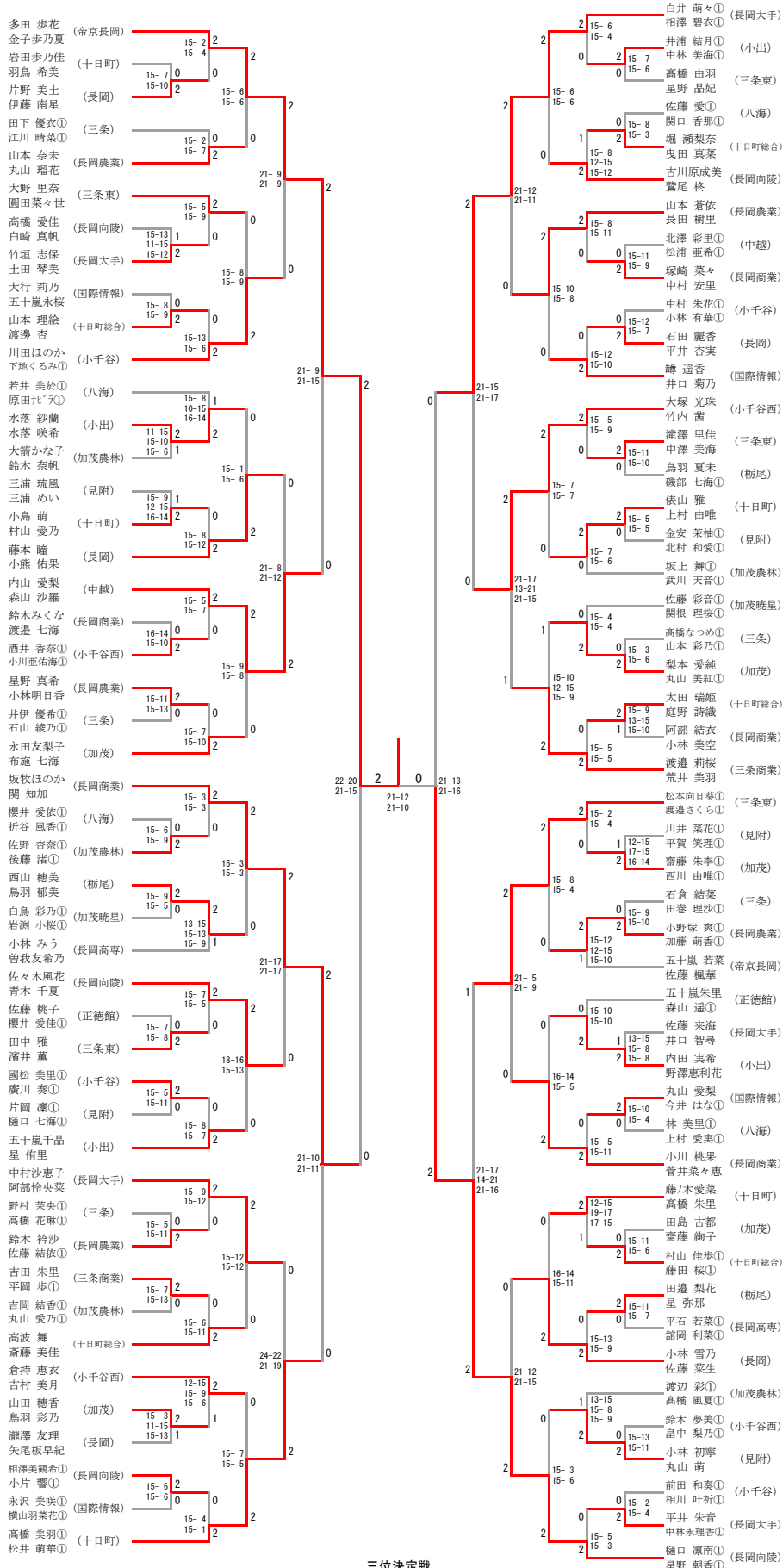

三位決定戦

女子ダブルス

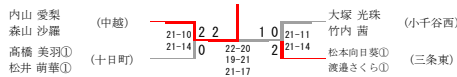

7・8位決定戦

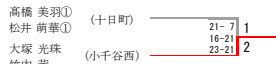

女子シングルス

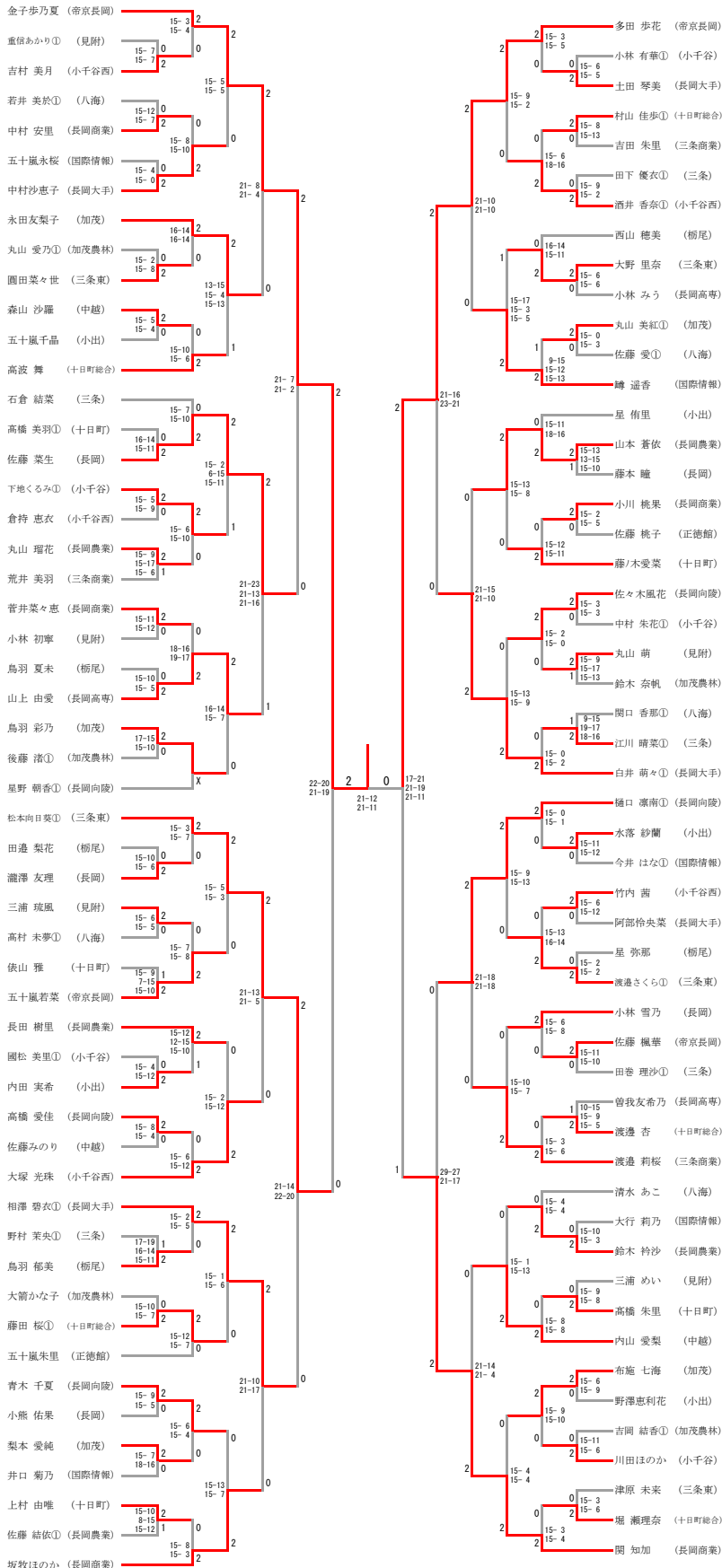

三位決定戦



女子シングルス



三位決定戦

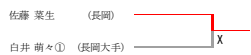

女子1年シングルス

