

男子 学校対抗

試合番号 1 ~ 16 減点試合 (15点)

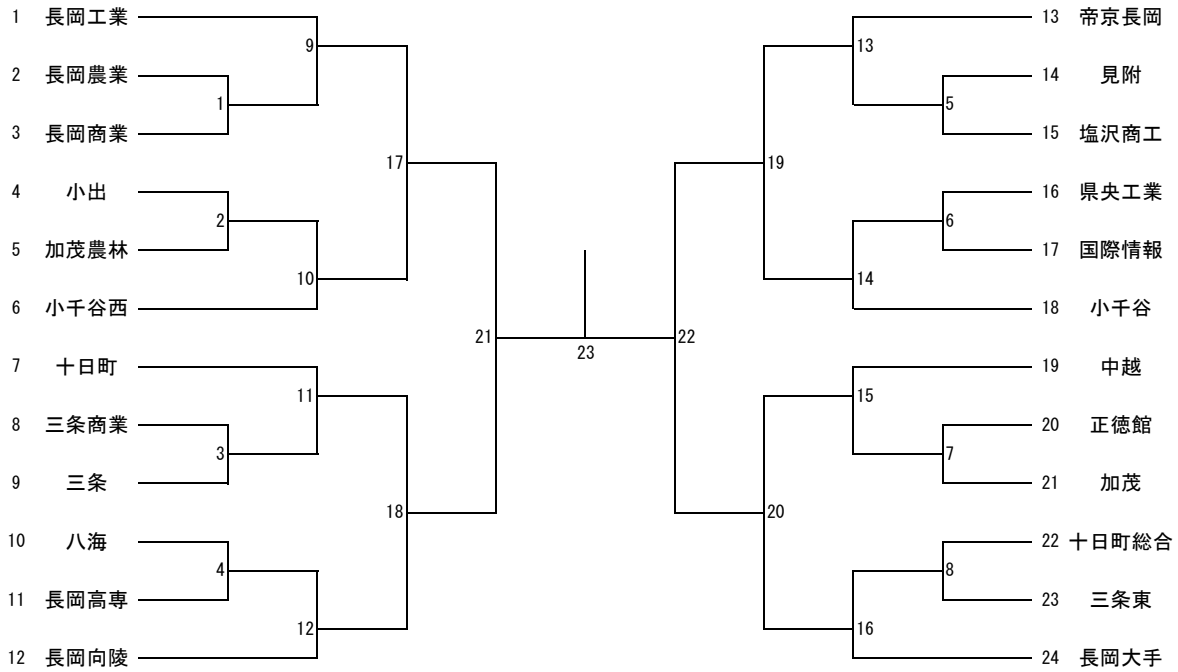

女子 学校対抗

試合番号 1 ~ 14 減点試合 (15点)

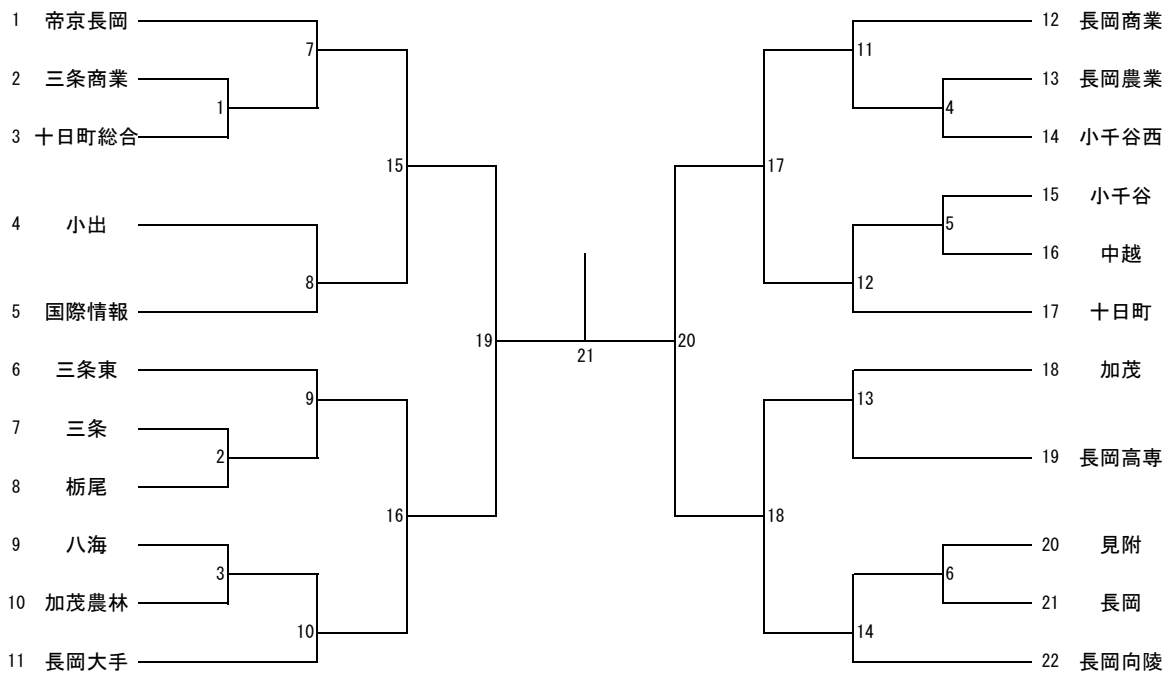

男子 1年生シングルス

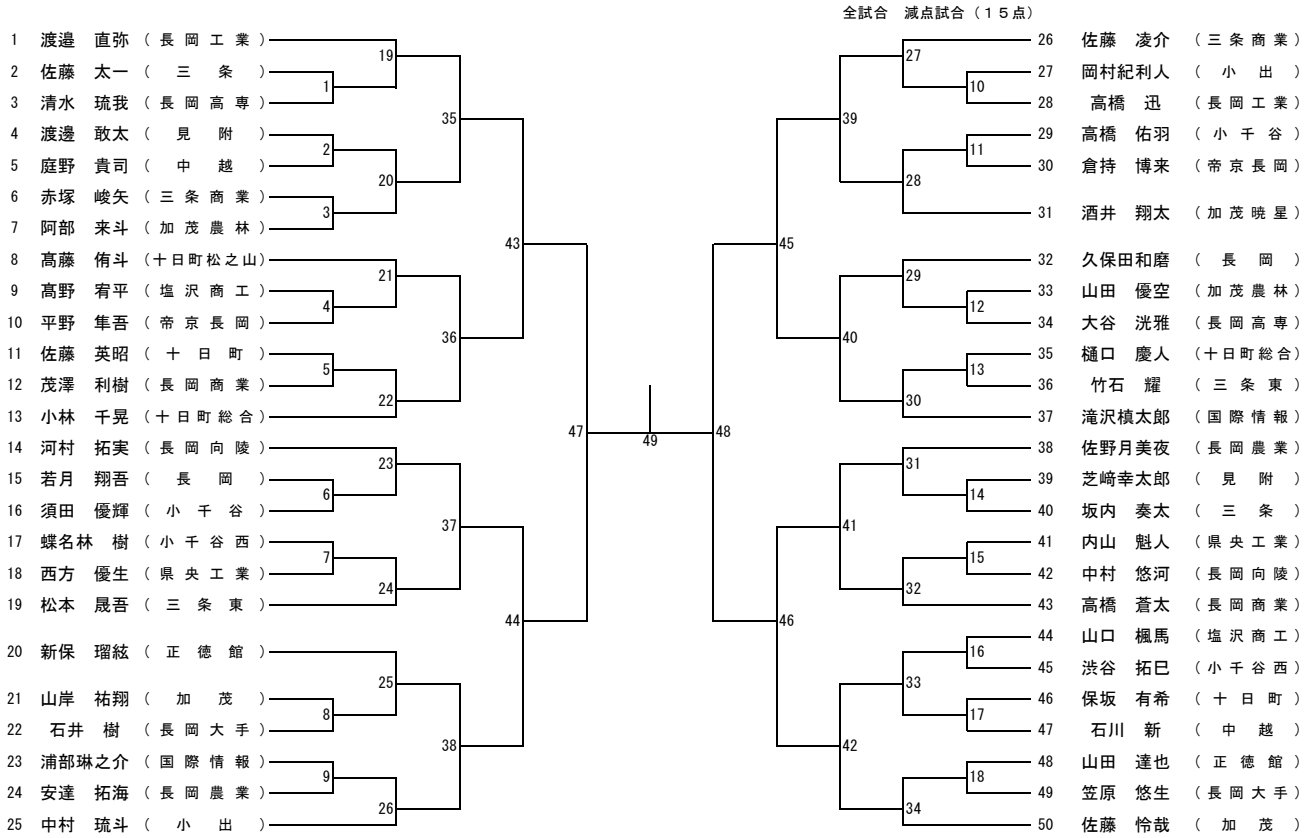

女子 1年生シングルス

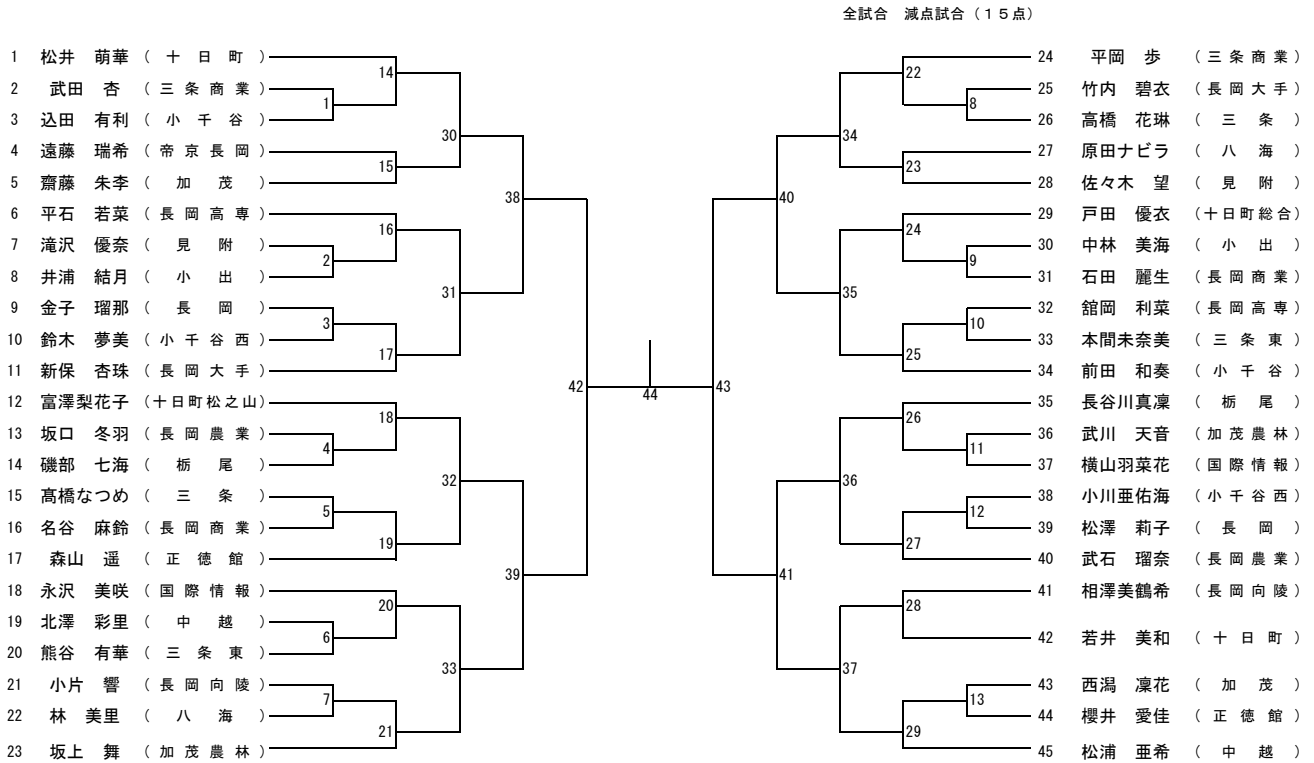

男子 ダブルス
試合番号1~101 減点試合(15点)

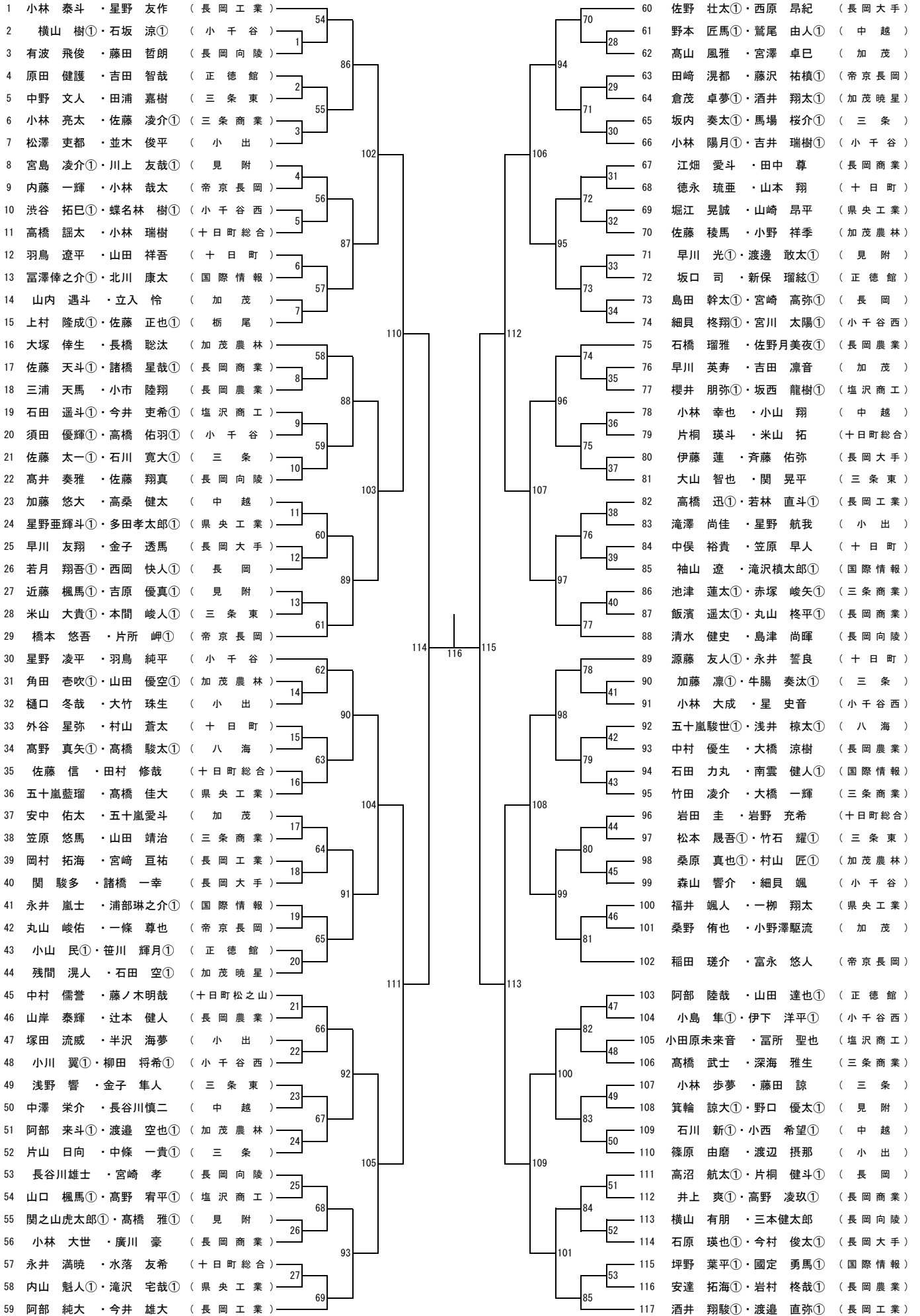

女子 ダブルス

試合番号1~79 減点試合(15点)

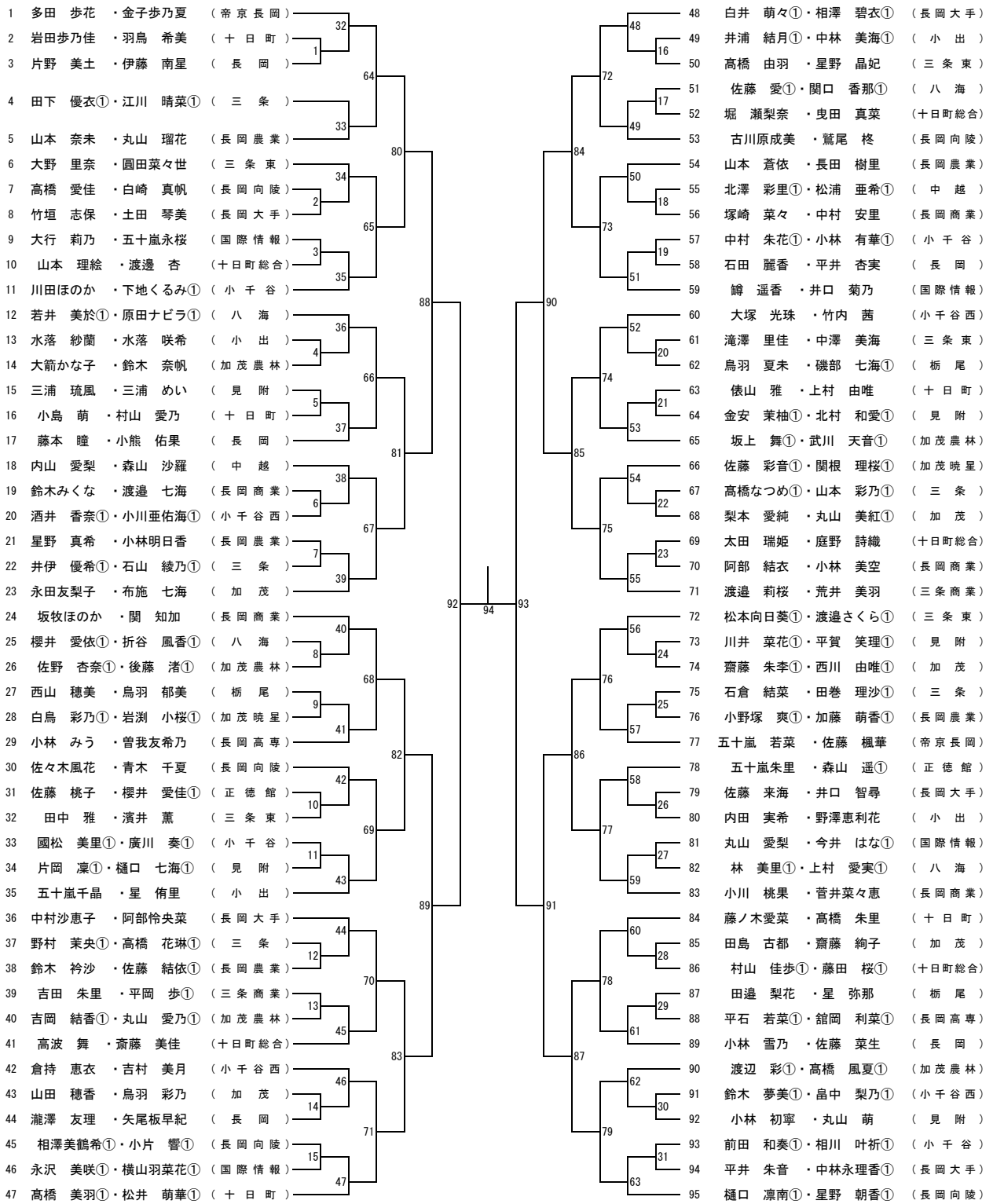

男子 シングルス

試合番号1~116 減点試合(15点)

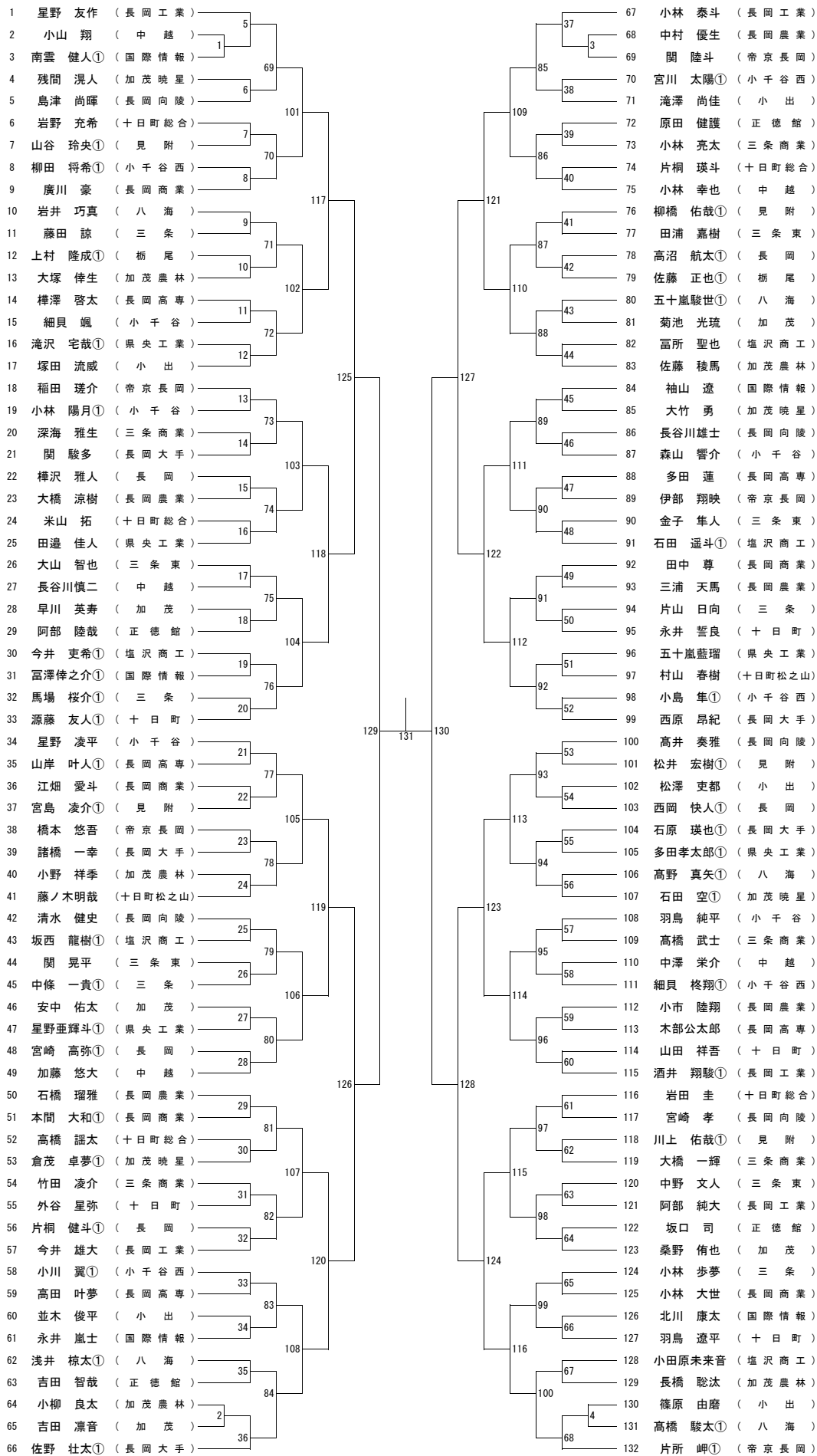

女子 シングルス

試合番号1～89 減点試合(15点)

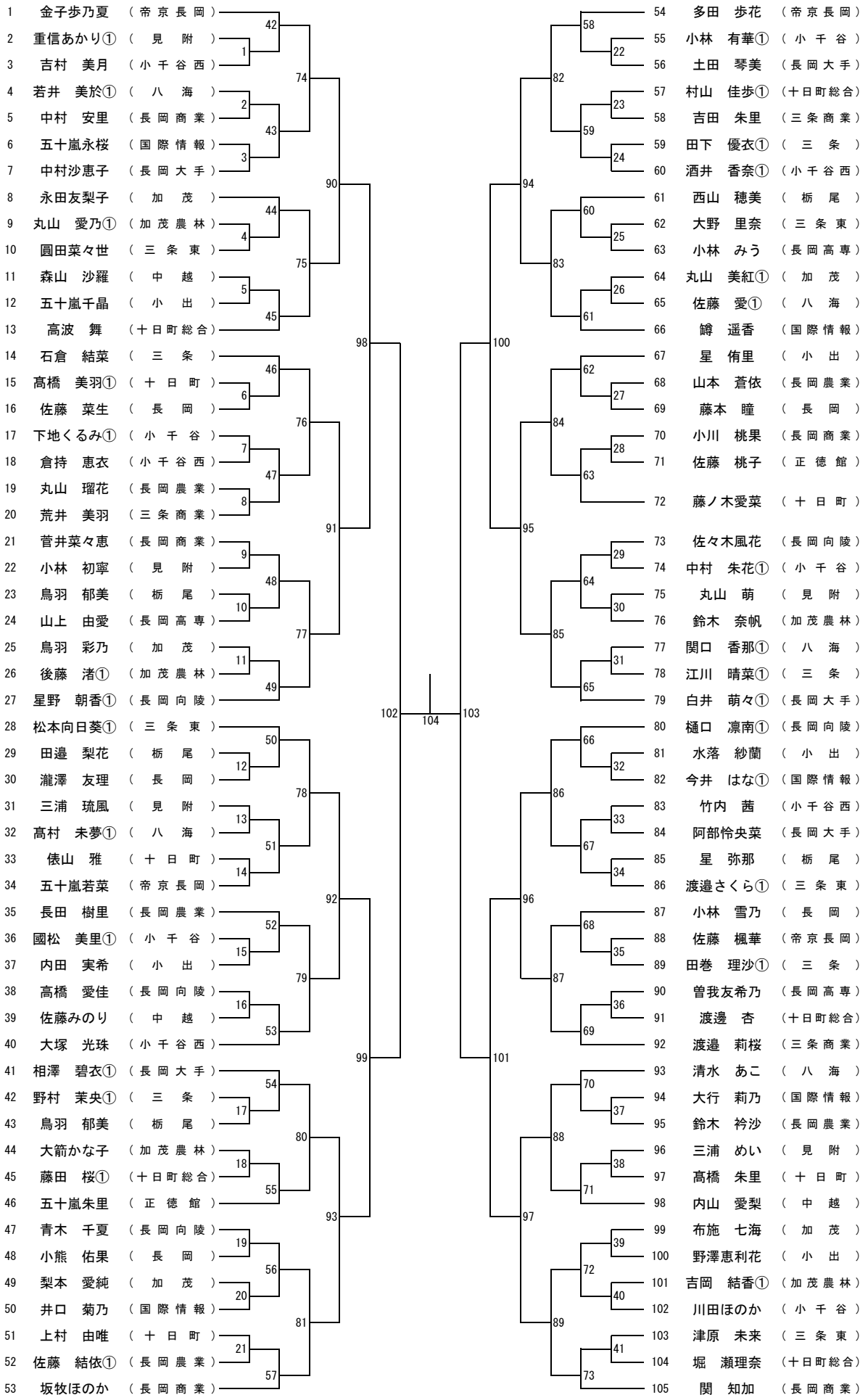

順位決定戦

男子学校対抗

3・4位決定戦

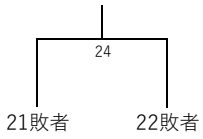

女子学校対抗

3・4位決定戦

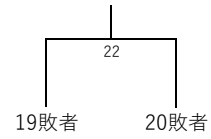

男子ダブルス

3・4位決定戦

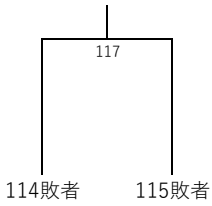

5・6位決定戦

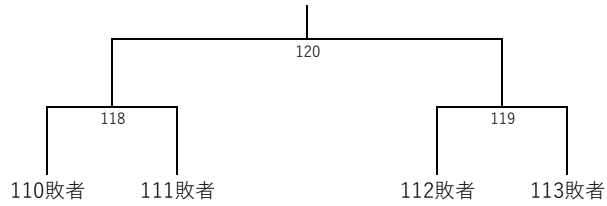

7・8位決定戦

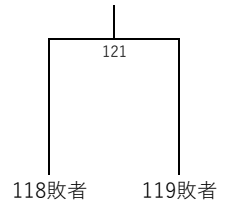

女子ダブルス

3・4位決定戦

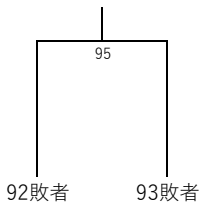

5・6位決定戦

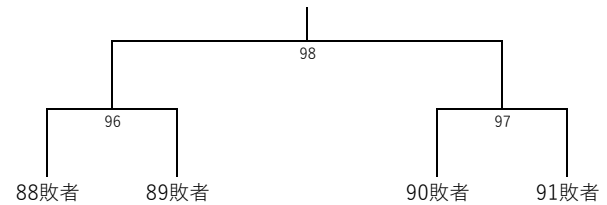

7・8位決定戦

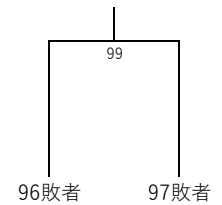

男子シングルス

3・4位決定戦

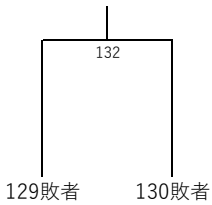

5・6位決定戦

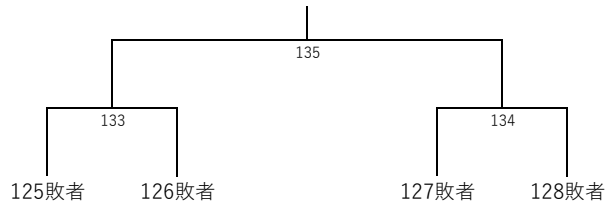

7・8位決定戦

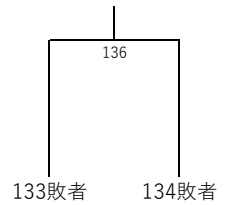

女子シングルス

3・4位決定戦

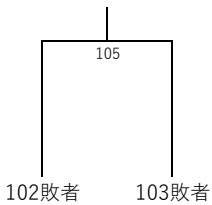

5・6位決定戦

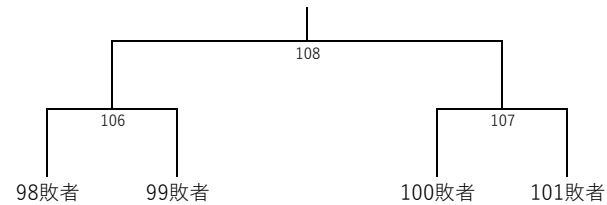

7・8位決定戦

